

# **BORGA**-pannan™

*-elegant takpanna i plåt*

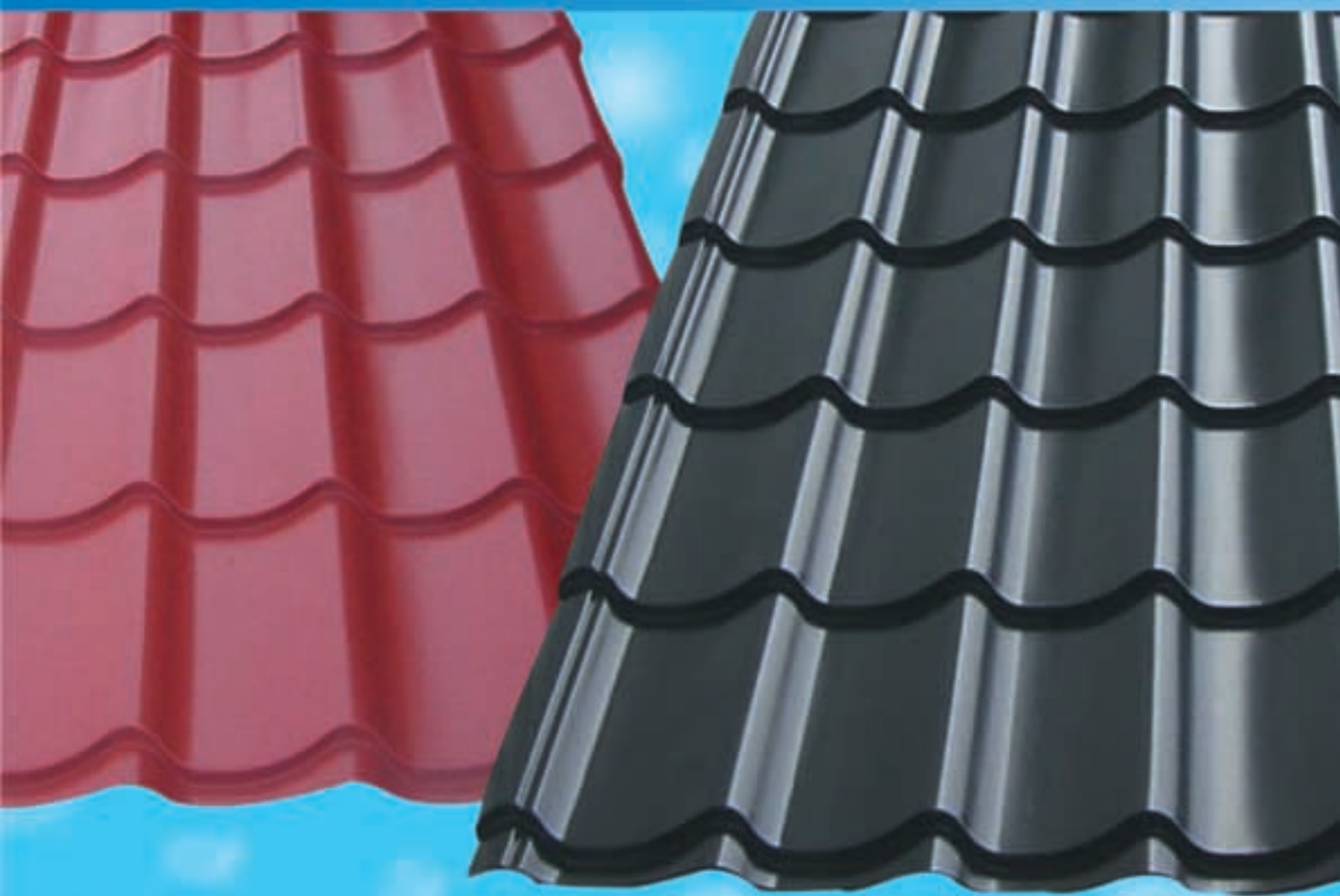

**-när kvalit  och utseende f r avg ra**

**SwedLandia**

# Montering

-en lätt match

## Förberedelse 1

- Före montering kontrollera att taket är vinkelrätt. Mindre differenser runt 20-30 mm kan döljas med vindskivebeslag. (Se bild 1)
- Kontrollera takets lutning den bör vara minst 14 grader.
- Undertaket bör vara minst 17 mm råspont (22 mm rekommenderas) och sedan en vattenfast underlagspapp. Glöm ej att montera rännkrok före takplåt.
- Vi rekommenderar att Ni använder en ströläkt, minsta dimension 25x25 mm. Ströläkten spikas över varje takstol c/c 600 mm (Se bild 2). Bärsläkt bör vara minst 34x70 mm och den skall reglas på c/c 350 mm.

## Montering 2

- Börja alltid nere vid takfot. Var extra noggrann med den första plåten så att Ni får en rak linje i takfot. Använd gärna ett rätsnöre.
- Är takfallet så långt att Ni behöver två plåtar, kappas den övre till exakt längd under nockplåten.
- Använd nibblingsmaskin eller sticksåg. Undvik kapning med rondell, då värmeutvecklingen kan ge upphov till missfärgningar av lackskiktet.
- Montera **Borga**-pannan med våran självborrande skruv 4,9x35 mm. Skruven skall monteras i varannan profilbotten (Se bild 3). Längs takfot och nock samt vid ev. tvärgående skarv skall skruv monteras i varje profilbotten.
- Vid längsgående skarv använder Ni vår överlappsskruv 4,8x20 mm som skruvas i varje profiltopp.
- Överlappsskruven används även vid montering av beslagen. Vindskivebeslagen skruvas med 500 mm avstånd. Nockplåten skruvas i varannan våglängd.
- Skruven dras så lång att gummibrickan pressas ut ca 1 mm för bästa tätning. Drag ej för hårt!

## Tips & Råd 3

- Använd alltid skruv från Swedlandia för att erhålla utlovade garantier.
- Tänk på att gå rätt på taket, använd mjuka skor och gå alltid i vågdal.
- Använd vår bättringsfärg för att lätt ta bort repor som kan uppkomma vid montering.



Bild 1



Bild 2

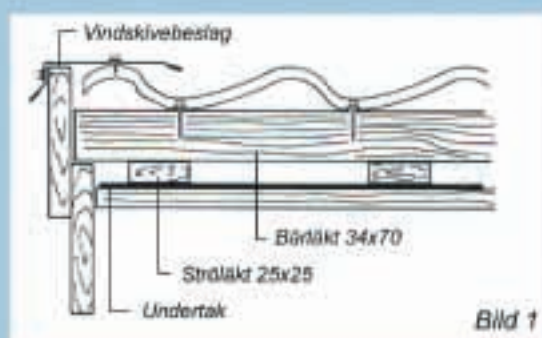

Bild 3

*Lycka till!*

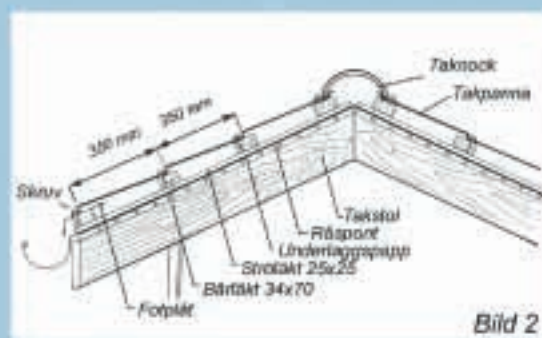
# Egenskaper

*-känn dig trygg*

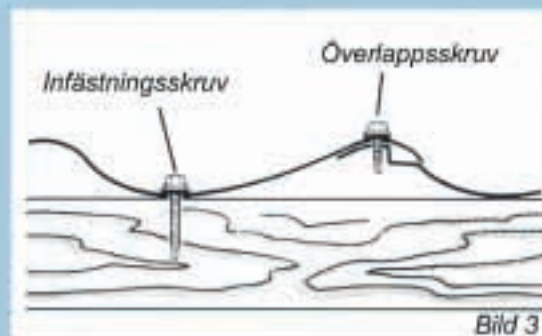
## **BORGA**-pannan™

- är noggrant tillverkad och håller alla kvalitetskrav marknaden kräver.
- profilens design ger ett mycket bra tegelliknande resultat på både nya som äldre hus.
- är lätt att lägga.
- tillverkas i standardlängder men kan även fås kapad efter kundens önskemål.
- är väl anpassad till det nordiska klimatet och har en lång livslängd.



Tegelröd (742)

### Ytskick & kulör

- Borgia-pannan finns i ett flertal olika standardkulörer.
- Polyester (P30my) med **10 års garanti**  
(Hög slitstyrka & kulörbeständighet) alt.
- Polyester (P50Nova) med **15 års garanti**  
(Mycket hög slitstyrka & kulörbeständighet)

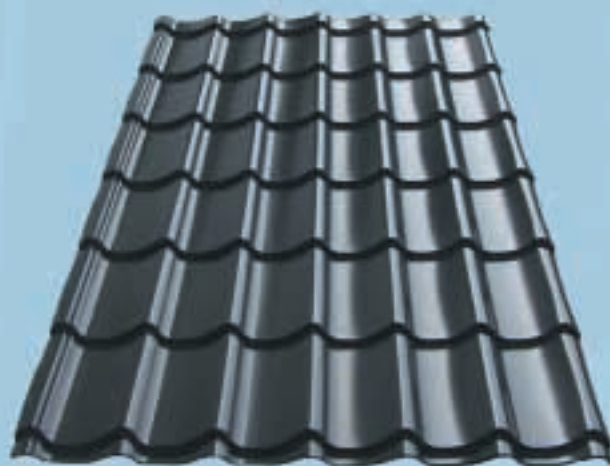
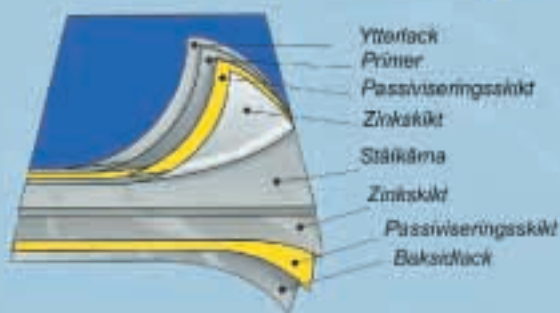

Svart (015)

### Standardlängder

(0,5 mm tjocklek)

1 steg.....	480 mm
4 steg.....	1530 mm
6 steg.....	2230 mm
8 steg.....	2930 mm
10 steg.....	3630 mm
12 steg.....	4330 mm

### Utförande

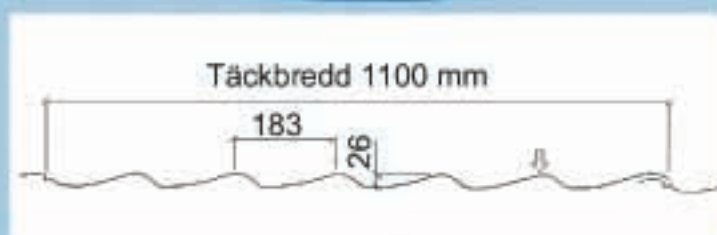

# Ett komplett tillbehörsprogram

- för bästa resultat

Nock & gavel

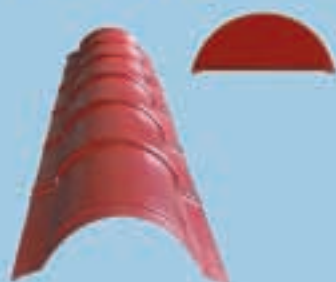

Vindskiva



Fotplåt



Rännral



Tätband



Skruv



Bättringsfärg



Takstege



Regnvattensystem



Taksäkerhet



**SwedLandia**

Swedlandia AB  
Box 3046  
580 03 Linköping

Tel. +46 (0)13 - 12 48 00  
Fax. +46 (0)13 - 35 12 33  
Internet: [www.swedlandia.se](http://www.swedlandia.se)

Din återförsäljare: